

Equipamiento para Vías de Escape

www.baygar.com



ASSA ABLOY



 BAYGAR

Dispositivos antipánico para una evacuación segura



Los edificios públicos y en general la mayoría de locales industriales, administrativos y comerciales están actualmente confrontados a dos graves problemas: la seguridad de bienes y la seguridad de personas.

TESA ofrece diferentes soluciones para equipar las vías de escape, permitiendo una evacuación segura y efectiva en situaciones de pánico o de emergencia. La gama de productos de TESA está certificada por laboratorios independientes que responden a las exigencias fijadas por la Normativa Europea.

¿Qué ofrecen los dispositivos antipánico de TESA al mercado?

Son productos certificados de acuerdo a la normativa más exigente. Con amplitud de gama, desde productos técnicos de precio competitivo hasta soluciones electromecánicas acordes con las últimas tendencias de diseño.

Y con integración total con la gama de cerraduras, cilindros, y manillas de TESA.



Soluciones integrales

TESA ha trabajado en esta línea para que los dispositivos antipánico puedan instalarse conjuntamente con control de accesos y cerraduras electromecánicas entre otros dispositivos, y de esta manera incrementar la seguridad de bienes. Nuestros dispositivos antipánico pueden ser parte de soluciones electromecánicas integrales, para aquellos casos en los que tan importante como permitir la evacuación en situaciones de pánico pueda resultar restringir el acceso a dicho local.



Seguridad de personas

La seguridad de las personas y de los bienes son objetivos primordiales en las fases de desarrollo y fabricación, buscando un proceso estable que garantice un producto seguro y controlado. Los materiales utilizados son acordes a las exigencias de uso que se van a solicitar a estos dispositivos antipánico.

En el diseño se tiene en cuenta que su uso debe permitir abrir una puerta en cualquier momento, con un mínimo esfuerzo (niños, ancianos, incapacitados...) y sin conocimiento previo del dispositivo, sin que sea necesario utilizar una llave o cualquier otro objeto.



Amplitud de gama

TESA dispone de una amplia gama de dispositivos antipánico, con distintas variantes ofreciendo al cliente siempre el producto más acorde a sus necesidades. Según el modo de operación, TESA ofrece dispositivos antipánico operados mediante barra de empuje o mediante barra de deslizamiento, con posibilidad de micro interruptor, motorización, dispositivos antipánico para discapacitados, productos con cerraderos de suelo embutidos para facilitar el paso de camillas y sillas de ruedas en centros hospitalarios, dispositivos con 1, 2 ó 3 puntos de anclaje, dispositivos para cerraduras de embutir, dispositivos de sobreponer, dispositivos aptos para puertas RF, ...



Dispositivos antipánico y dispositivos de emergencia

Cuando se produce un incendio en el interior de un edificio, no es normalmente el propio fuego el que se cobra vidas humanas, sino el humo y, sobre todo, el pánico que este fuego provoca, por lo que es importante contar siempre con un número suficiente de vías de escape.

La Comisión Europea ha publicado las Normas Armonizadas correspondientes a los Dispositivos Antipánico (EN1125) y de Emergencia (EN179). Los requisitos de comportamiento incluidos en la **UNE EN1125**, tienen como finalidad principal el permitir una evacuación segura y efectiva por una puerta, con un mínimo esfuerzo para personas no familiarizadas con dicha puerta. La norma **UNE EN179** cubre aquellos dispositivos que son utilizados en situaciones de emergencia donde la gente que ha de ser evacuada está familiarizada con la puerta por donde se efectúa la evacuación.



Marcado CE

La Directiva de los Productos para la Construcción (89/106/CEE) establece que todos los productos utilizados para puertas montadas sobre las salidas de seguridad tienen que llevar la marca **CE** con el fin de garantizar la seguridad de los usuarios. Por todo ello, todos los dispositivos antipánico **TESA** están certificados, y cumpliendo además con estándares superiores a los que la norma exige como mínimos.



Garantías TESA

Nuestros dispositivos antipánico están fabricados bajo marca de calidad N de AENOR. Los productos fabricados acorde a la marca "N" son periódicamente controlados y aleatoriamente ensayados según el Reglamento particular de la marca y conforme a lo dispuesto en la EN1125 o EN179, bajo la supervisión de AENOR en un laboratorio reconocido por dicha entidad y acreditado en el ENAC.

Indice visual



Serie Universal: página 6

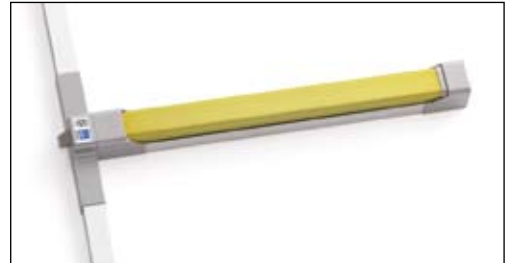

Serie TOP: página 18



Serie Lite & Quick: página 29

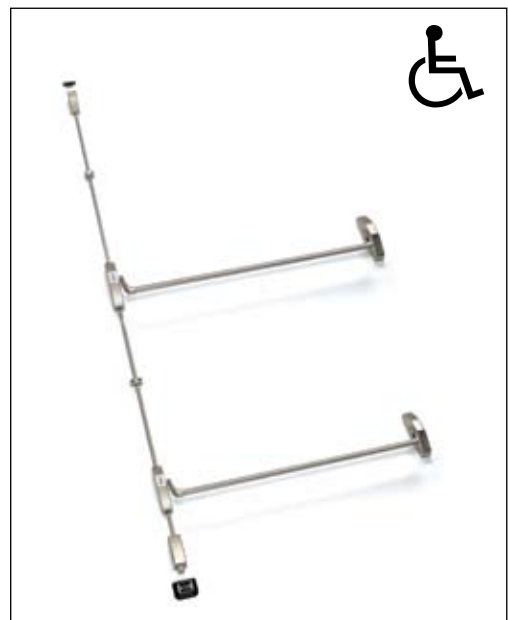

Dipositivo antipánico para discapitados:
página 44



Pulsador de emergencia: página 51

H

Dispositivos antipánico de empuje

Serie Universal

La variedad de funciones que presenta esta serie permite dar soluciones para cualquier montaje, tanto en puertas de una hoja como de dos hojas. Todos los modelos presentan las siguientes características:

- » Muy fácil reversibilidad.
- » Aplicables a puertas cortafuego.
- » Accionamiento exterior mediante:
 - Manilla modular: utiliza un bombillo perfil europeo de 30 x 10 mm que permite su instalación en cualquier espesor de puerta.
 - Manilla Sena: utiliza un bombillo regulable para puertas de 32 a 80 mm de espesor.
- » Soportes estrechos para perfiles de reducidas dimensiones.
- » Posibilidad de incorporar un micro interruptor.
- » Fácil de instalar gracias a:
 - La regulación de 40 mm de las fallebas verticales.
 - La posibilidad de cortar la barra horizontal a la medida de cualquier ancho de puerta.
- » Opcionalmente, está disponible la función PASO para los modelos 1910, 1930 y 1950. Esta función PASO no es válida para puertas RF.
- » Acabado estándar:
 - Soportes, fallebas y reenvíos en NEGRO (RAL 9005 mate).
 - Barra activa en VERDE (RAL 6002).
 - Posibilidad de otras combinaciones de acabado bajo pedido:

| Soportes, reenvíos y fallebas | Barra horizontal | | | | | | | |
|-------------------------------|------------------|---|---|---|---|---|----|---|
| | P | V | R | N | C | I | LT | B |
| N | | • | • | • | • | • | | |
| S | | | | | • | • | | |
| I | | | | | | • | | |
| P | • | | | | | | | |
| LT | | | | | | | • | |
| B | | | | | | | | • |

N: negro (RAL 9005)
 V: verde (RAL 6002)
 R: rojo (RAL 3000)
 P: gris (RAL 9006)
 B: blanco (RAL 9010)
 S: satinado (níquel mate)
 LT: latonado
 C: cromo
 I: inox (AISI304)

Ejemplo de acabados:
 NV: negro - verde
 II: inox - inox
 LT: latonado - latonado
 ...



Soportes estrechos

Reversibilidad



Regulación

Dispositivos antipánico de empuje

Modelo Sobreponer: 1910

Dispositivo de sobreponer con un punto lateral de cierre. Pica-
 porte de acero, basculante.
 Accionamiento exterior. Consultar tabla a pie de página.
 Certificación EN 1125:

3 7 6 B 1 3 2 2 A A

El embalaje incluye:

- » 1 soporte principal y otro secundario.
- » 1 barra horizontal ovalada de 900 mm.
- » 1 bolsa de accesorios con cerradero, cuadradillo y tornillos de sujeción.
- » hojas de instrucciones y plantilla de instalación.



1910 acabado inox.



| Modelo | Longitud barra | Cuadradillo mm | Acabado soportes | Acabado barra | Referencia |
|--------|----------------|----------------|------------------|---------------|------------|
| 1910 | 900 | 8 | Negro | Verde | 1910908NV |
| 1910 | 900 | 8 | Negro | Negro | 1910908NN |
| 1910 | 900 | 8 | Negro | Rojo | 1910908NR |
| 1910 | 900 | 8 | Negro | Cromado | 1910908NC |
| 1910 | 900 | 8 | Negro | Inox | 1910908NI |
| 1910 | 900 | 8 | Satinado | Cromado | 1910908SC |
| 1910 | 900 | 8 | Satinado | Inox | 1910908SI |
| 1910 | 900 | 8 | Inox | Inox | 1910908II |
| 1910 | 900 | 8 | Gris | Gris | 1910908PP |
| 1910 | 900 | 8 | Latonado | Latonado | 1910908LT |

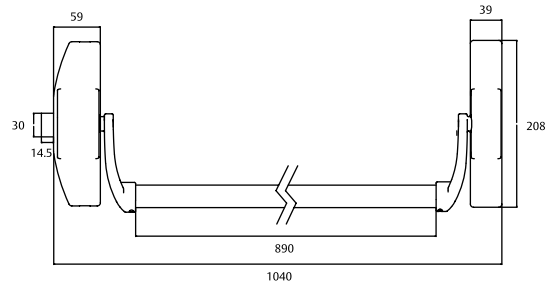
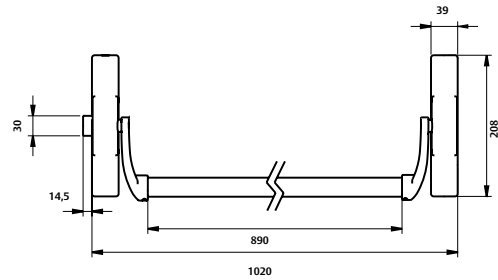

Modelo Especial: 191E

- » Modelo sobreponer 1 punto cofre ancho

| Modelo | Longitud barra | Cuadradillo mm | Acabado soportes* | Acabado barra | Referencia |
|--------|----------------|----------------|-------------------|---------------|------------|
| 191E | 900 | 8 | Negro | Verde | 191E908NV |
| 191E | 900 | 8 | Negro | Negro | 191E908NN |
| 191E | 900 | 8 | Negro | Rojo | 191E908NR |

* Posibilidad de acabados según tabla de página 6, excepto INOX

Configuración

Puerta de una hoja

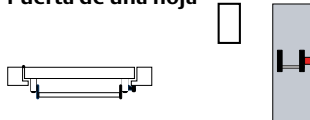

Puerta de dos hojas

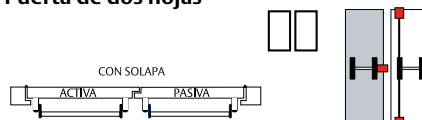

Configuración válida para los modelos 1910 y 191E

| Accionamiento exterior | Escudo ciego | Escudo bocallave | Manilla con bocallave | Manilla ciega | Pomo tirador con bocallave | Manilla modular |
|------------------------|--------------|------------------|-----------------------|---------------|----------------------------|-----------------|
| Sin apertura exterior | • | | | | | • |
| Puerta de paso | | | | • | | • |
| Condena con cilindro | | | • | | | • |
| | | | | | • | • |
| | | | • | | | • |

Dispositivos antipánico de empuje

Modelo Sobreponer: 1920

Dispositivo de sobreponer con dos puntos de cierre, alto y bajo, de bulón.

Accionamiento exterior. Consultar tabla a pie de página.

Certificación EN 1125:

3 7 6 B 1 3 2 2 A A

El embalaje incluye:

- » 1 soporte principal y otro secundario.
- » 1 barra horizontal ovalada de 900 mm.
- » 2 fallebas de 930 mm.
- » 1 bolsa de accesorios con cerraderos -alto y bajo-, cuadradillo, tornillos de sujeción y dos guías de falleba.
- » Hojas de instrucciones y plantilla de instalación.
- » 2 reenvíos para los puntos de cierre altos y bajos.

| Modelo | Longitud barra | Cuadradillo mm | Acabado soportes | Acabado barra | Referencia |
|--------|----------------|----------------|------------------|---------------|------------|
| 1920 | 900 | 8 | Negro | Verde | 1920908NV |
| 1920 | 900 | 8 | Negro | Negro | 1920908NN |
| 1920 | 900 | 8 | Negro | Rojo | 1920908NR |
| 1920 | 900 | 8 | Negro | Cromado | 1920908NC |
| 1920 | 900 | 8 | Negro | Inox | 1920908NI |
| 1920 | 900 | 8 | Satinado | Cromado | 1920908SC |
| 1920 | 900 | 8 | Satinado | Inox | 1920908SI |
| 1920 | 900 | 8 | Inox | Inox | 1920908II |
| 1920 | 900 | 8 | Gris | Gris | 1920908PP |
| 1920 | 900 | 8 | Latonado | Latonado | 1920908LT |

Configuración

Puerta de una hoja

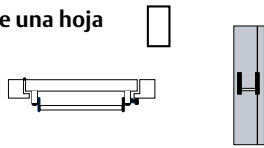

Puerta de dos hojas

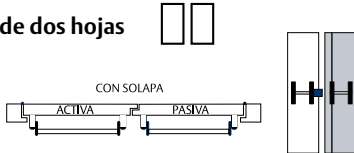

Puerta de dos hojas

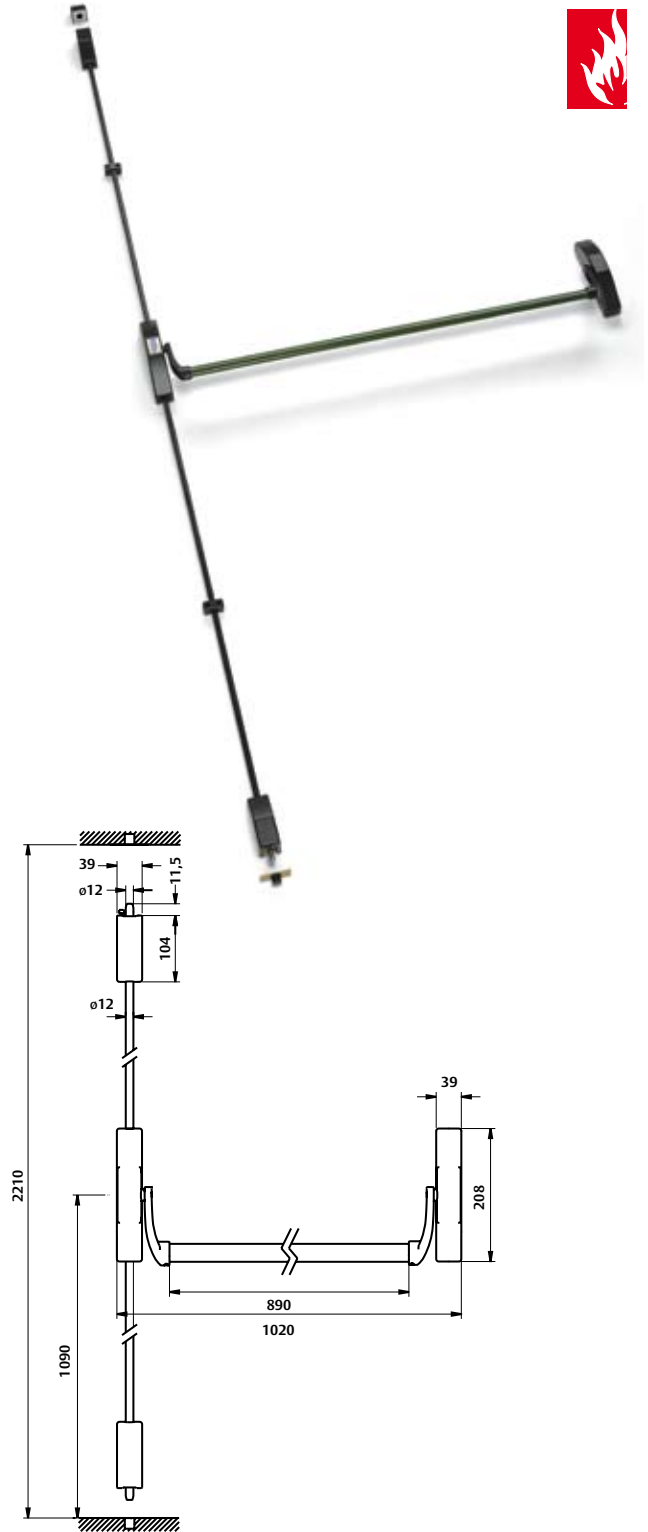
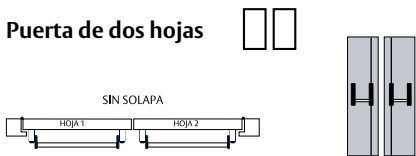

| Accionamiento exterior | Escudo ciego | Escudo bocallave* | Manilla con bocallave* | Manilla ciega | Pomo tirador con bocallave* | Manilla modular |
|------------------------|--------------|-------------------------------------|------------------------|---------------|-----------------------------|-----------------|
| Sin apertura exterior | • | | | | | • |
| Puerta de paso | | | | • | | • |
| Condena con cilindro | | | | | | • |
| | | Apertura con manilla/pomo giratorio | | | | • |
| | | Apertura con llave | | | | • |

*NOTA: no tiene alojamiento para el cilindro

Dispositivos antipánico de empuje

Modelo Sobreponer: 1930

Dispositivo de sobreponer con dos puntos, alto y bajo, de cierre. Picaportes de acero, basculantes.

Altura estándar: 2210mm.

Accionamiento exterior. Consultar tabla a pie de página.

Certificación EN 1125:

3 7 6 B 1 3 2 2 A A

El embalaje incluye:

- » 1 soporte principal y otro secundario.
- » 1 barra horizontal ovalada de 900 mm.
- » 2 fallebas de 930 mm.
- » 1 bolsa de accesorios con cerraderos -alto y bajo-, cuadradillo, tornillos de sujeción y dos guías de falleba.
- » Hojas de instrucciones y plantilla de instalación.
- » 2 reenvíos para los puntos de cierre altos y bajos.

| Modelo | Longitud barra | Cuadradillo mm | Acabado soportes | Acabado barra | Referencia |
|--------|----------------|----------------|------------------|---------------|------------|
| 1930 | 900 | 8 | Negro | Verde | 1930908NV |
| 1930 | 900 | 8 | Negro | Negro | 1930908NN |
| 1930 | 900 | 8 | Negro | Rojo | 1930908NR |
| 1930 | 900 | 8 | Negro | Cromado | 1930908NC |
| 1930 | 900 | 8 | Negro | Inox | 1930908NI |
| 1930 | 900 | 8 | Satinado | Cromado | 1930908SC |
| 1930 | 900 | 8 | Satinado | Inox | 1930908SI |
| 1930 | 900 | 8 | Inox | Inox | 1930908II |
| 1930 | 900 | 8 | Gris | Gris | 1930908PP |
| 1930 | 900 | 8 | Latonado | Latonado | 1930908LT |



1930 acabado satinado inox.

Configuración

Puerta de una hoja

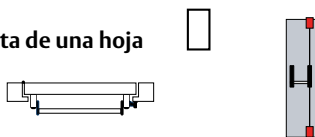

Puerta de dos hojas

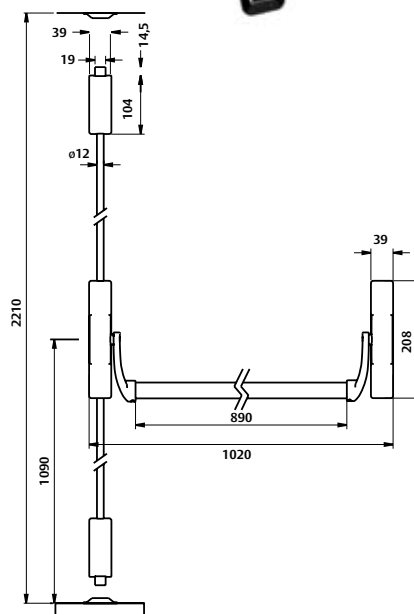
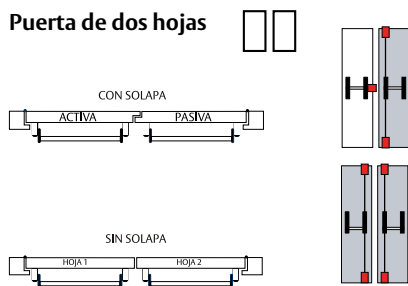

| Accionamiento exterior | Escudo ciego | Escudo bocallave | Manilla con bocallave | Manilla ciega | Pomo tirador con bocallave | Manilla modular |
|------------------------|-------------------------------------|------------------|-----------------------|---------------|----------------------------|-----------------|
| Sin apertura exterior | • | | | | | • |
| Puerta de paso | | | | • | | • |
| Condena con cilindro | | | • | | | • |
| | Apertura con manilla/pomo giratorio | | | | | • |
| | Apertura con llave | | | | | • |

Dispositivos antipánico de empuje

Modelo Sobreponer: 1950

Dispositivo de sobreponer con tres puntos de cierre, alto, bajo -vertical- y central. Picaportes de acero, basculantes.

Altura estándar: 2210mm. Accionamiento exterior. Consultar tabla a pie de página.

Certificación EN 1125:

3 7 6 B 1 3 2 2 A A

El embalaje incluye:

- » 1 soporte principal y otro secundario.
- » 1 barra horizontal ovalada de 900 mm.
- » 2 fallebas de 930 mm.
- » 1 bolsa de accesorios con cerraderos -alto, central y bajo- cuadradillo, tornillos de sujeción y dos guías de falleba.
- » Hojas de instrucciones y plantilla de instalación.
- » 2 reenvíos para los puntos de cierre altos y bajos.

| Modelo | Longitud barra | Cuadradillo mm | Acabado soportes | Acabado barra | Referencia |
|--------|----------------|----------------|------------------|---------------|------------|
| 1950 | 900 | 8 | Negro | Verde | 1950908NV |
| 1950 | 900 | 8 | Negro | Negro | 1950908NN |
| 1950 | 900 | 8 | Negro | Rojo | 1950908NR |
| 1950 | 900 | 8 | Negro | Cromado | 1950908NC |
| 1950 | 900 | 8 | Negro | Inox | 1950908NI |
| 1950 | 900 | 8 | Satinado | Cromado | 1950908SC |
| 1950 | 900 | 8 | Satinado | Inox | 1950908SI |
| 1950 | 900 | 8 | Inox | Inox | 1950908II |
| 1950 | 900 | 8 | Gris | Gris | 1950908PP |
| 1950 | 900 | 8 | Latonado | Latonado | 1950908LT |

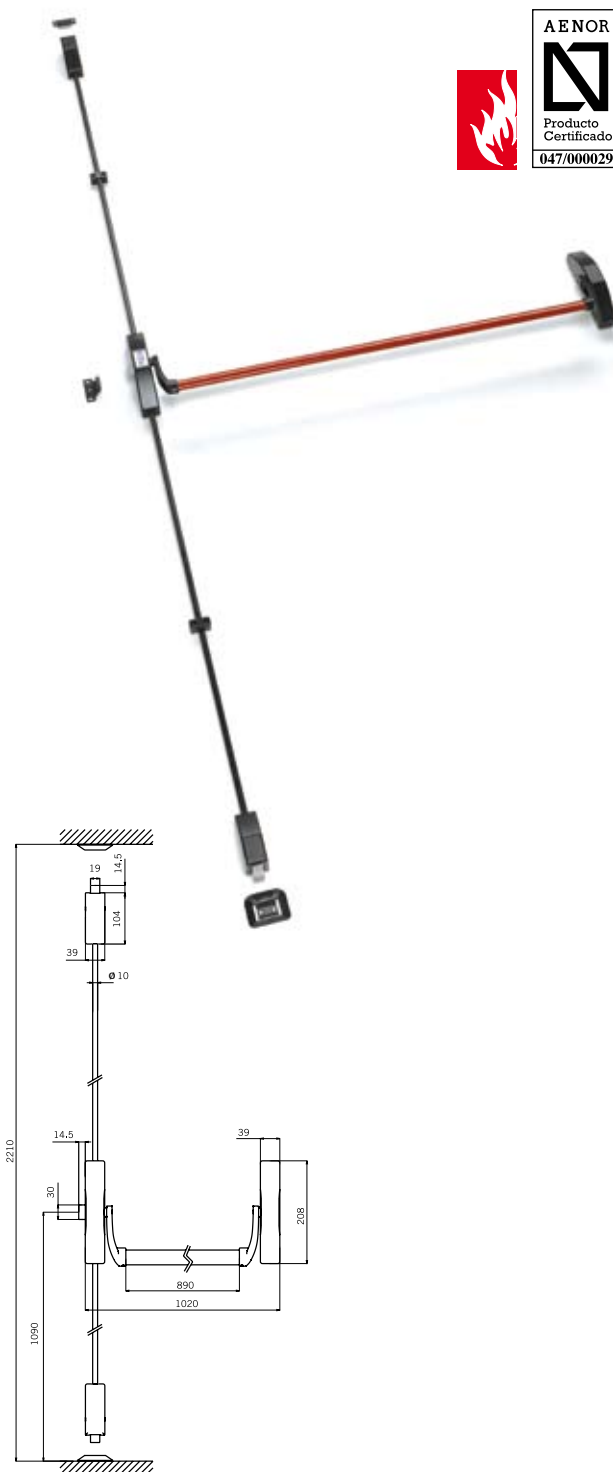

Configuración

Puerta de una hoja

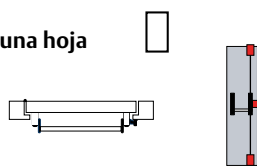

Puerta de dos hojas

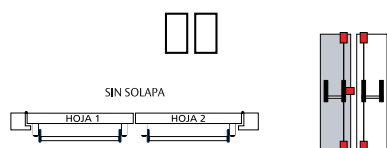

| Accionamiento exterior | Escudo ciego | Escudo bocallave | Manilla con bocallave | Manilla ciega | Pomo tirador con bocallave | Manilla modular |
|------------------------|--------------|------------------|-------------------------------------|---------------|----------------------------|-----------------|
| Sin apertura exterior | • | | | | | • |
| Puerta de paso | | | | • | | • |
| Condena con cilindro | | | Apertura con manilla/pomo giratorio | | | • |
| | | | Apertura con llave | | | • |

Dispositivos antipánico de empuje

Modelo Sobreponer: 195L

Dispositivo de sobreponer con tres puntos laterales de cierre, alto, bajo y central. Picaportes de acero, basculantes.

Altura estándar: 2210mm. Accionamiento exterior. Consultar tabla a pie de página.

Certificación EN 1125:

3 7 6 B 1 3 2 2 A A

El embalaje incluye:

- » 1 soporte principal y otro secundario.
- » 1 barra horizontal ovalada de 900 mm.
- » 2 fallebas de 930 mm.
- » 1 bolsa de accesorios con cerraderos -alto, central y bajo-cuadrado, tornillos de sujeción y dos guías de falleba.
- » Hojas de instrucciones y plantilla de instalación.
- » 2 reenvíos para los puntos de cierre altos y bajos.

| Modelo | Longitud barra | Cuadrado mm | Acabado soportes | Acabado barra | Referencia |
|--------|----------------|-------------|------------------|---------------|------------|
| 195L | 900 | 8 | Negro | Verde | 195L908NV |
| 195L | 900 | 8 | Negro | Negro | 195L908NN |
| 195L | 900 | 8 | Negro | Rojo | 195L908NR |
| 195L | 900 | 8 | Negro | Cromado | 195L908NC |
| 195L | 900 | 8 | Negro | Inox | 195L908NI |
| 195L | 900 | 8 | Satinado | Cromado | 195L908SC |
| 195L | 900 | 8 | Satinado | Inox | 195L908SI |
| 195L | 900 | 8 | Gris | Gris | 195L908PP |
| 195L | 900 | 8 | Latonado | Latonado | 195L908LT |

* Posibilidad de acabados según tabla de página 6, excepto INOX

Configuración

Puerta de una hoja

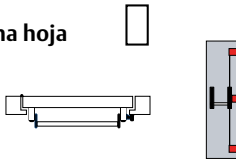

Puerta de dos hojas

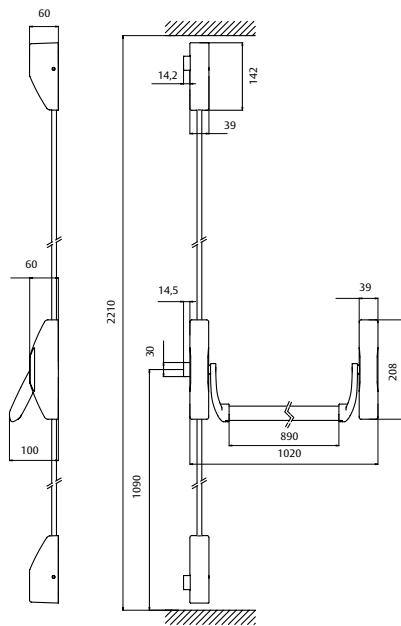
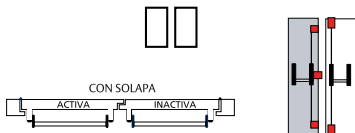

| Accionamiento exterior | Escudo ciego | Escudo bocallave | Manilla con bocallave | Manilla ciega | Pomo tirador con bocallave | Manilla modular |
|------------------------|--------------|------------------|-------------------------------------|---------------|----------------------------|-----------------|
| Sin apertura exterior | • | | | | | • |
| Puerta de paso | | | | • | | • |
| Condena con cilindro | | | Apertura con manilla/pomo giratorio | | | • |
| | | | Apertura con llave | | | • |

Dispositivos antipánico de empuje

Modelo de embutir de una hoja

Certificado EN 1125 de los dos conjuntos 1970 + CF60, 1970 + 2035T/ 4039T/ 2037F y 19709G9 + 2230PA / 2240BA.

3 7 6 B 1 3 2 2 A A

1. Barra antipánico

El embalaje incluye:

- » 1 barra horizontal ovalada de 900 mm de longitud
 - » 1 soporte principal y 1 soporte auxiliar
 - » 1 placa interior Ref. E19711NNE para colocar únicamente con cerraduras de la serie CF60
 - » Instrucciones de montaje y plantilla de instalación
 - » 1 bolsa de accesorios:
 - Tornillos de sujeción
 - Embellecedor de plástico (para colocar con la placa interior)
 - Cuadradillos:
- Barra con NUECA de 8 mm:
- » Doble cuadradillo de 8-8 / 8-8 atornillado.
- Barra con NUECA de 9 mm:
- » Doble cuadradillo de 9-9 / 9-9 atornillado.

2. Cerraduras

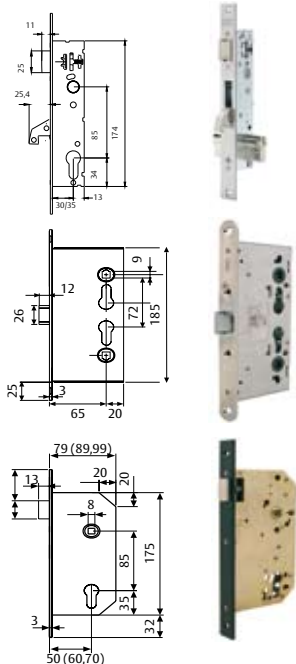

2240BA. Monopunto. Nueca de 8. Indicar mano.

2230PA. Multipunto. Nueca de 8. Indicar mano.

Solución válida para puertas de una hoja.

CF60. Nueca de 9. Reversible.

2035T. Nueca de 8. Indicar mano. Sin cilindro, para puertas de paso.

2037F. Nueca de 8. Reversible.

Cilindro para condensa y descondensa de nueca exterior.

4039T. Nueca de 8. Indicar mano.

Cilindro para accionamiento exterior de picaporte.

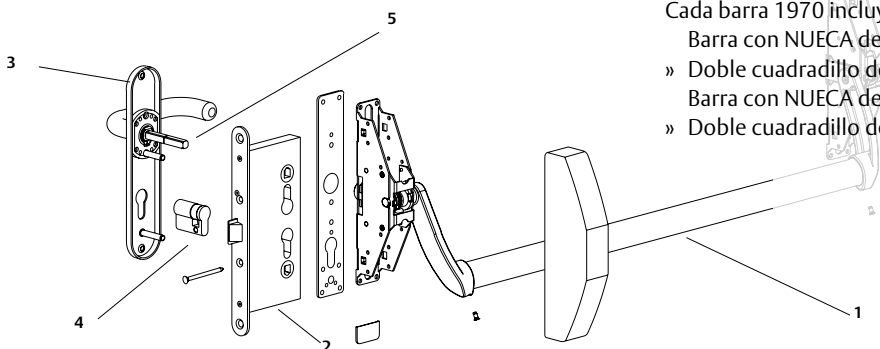

3. Accionamiento exterior

Dependiendo del tipo de cerradura hay que seleccionar el modelo de accionamiento exterior. Disponemos de dos opciones una válida para la cerradura CF60 y otra para las cerraduras 2035T, 2037F, 4039T, 2230BA y 2240PA.

Giro de nueca estándar (CF60, 2035T, 2037F y 4039T).

| Modelo | Longitud barra | Cuadradillo mm | Acabado soportes | Acabado barra | Referencia |
|--------|----------------|----------------|------------------|---------------|------------|
| 1970 | 900 | 8 | Negro | Verde | 1970908NV |
| 1970 | 900 | 8 | Negro | Negro | 1970908NN |
| 1970 | 900 | 8 | Negro | Rojo | 1970908NR |
| 1970 | 900 | 8 | Negro | Cromado | 1970908NC |
| 1970 | 900 | 8 | Negro | Inox | 1970908NI |
| 1970 | 900 | 8 | Satinado | Cromado | 1970908SC |
| 1970 | 900 | 8 | Satinado | Inox | 1970908SI |
| 1970 | 900 | 8 | Inox | Inox | 1970908II |
| 1970 | 900 | 8 | Gris | Gris | 1970908PP |
| 1970 | 900 | 8 | Latonado | Latonado | 1970908LT |

Giro de nueca 45° (2230BA Y 2240PA).

| Modelo | Longitud barra | Cuadradillo mm | Acabado soportes | Acabado barra | Referencia |
|--------|----------------|----------------|------------------|---------------|------------|
| 1970 | 900 | 9 | Negro | Verde | 19709G9NV |
| 1970 | 900 | 9 | Negro | Negro | 19709G9NN |
| 1970 | 900 | 9 | Negro | Rojo | 19709G9NR |

4. Cilindros

Se puede emplear cualquier gama de cilindros TESA, facilitando, de esta forma, el amaestramiento. La medida del mismo vendrá dada por el espesor de la puerta y la posición de la cerradura.

5. Cuadradillos

Cada barra 1970 incluye:

- Barra con NUECA de 8 mm:
 - » Doble cuadradillo de 8-8 / 8-8 atornillado. Ref. CD2030S8M
- Barra con NUECA de 9 mm:
 - » Doble cuadradillo de 9-9 / 9-9 atornillado. Ref. CD9X559X67

Dispositivos antipánico de empuje

Modelo de embutir de dos hojas

Certificado EN 1125 del conjunto 1970 + CF32.

3 7 6 B 1 3 2 2 A C

Hoja activa

Utilizar una barra 1970 + cerradura CF60 + accionamiento exterior. Ver referencias en página 12.

Hoja inactiva

1. Barra

Utilizar la misma que en la hoja activa. Ver referencias en página 12.

2. Contracerradura

CF32. Ref. CF320SR9Z. Reversible. Nueca de 9 mm. Tanto en la parte superior como en la inferior lleva unos alojamientos con rosca para sujetar las fallebas.

3. Bloqueo de barra

El retenedor de falleba. Ref. RETFACF32. Se coloca en el interior de la puerta para el punto alto de cierre. Funcionamiento: accionando el dispositivo antipánico, las fallebas salen de su alojamiento y quedan retenidas por este elemento. Al cerrarse la puerta el elemento Ref. RETFACF32 golpea el marco liberando el movimiento de las fallebas y permitiendo el cierre de la puerta.

4. Fallebas (inferior y superior).

Ref. BARVECF32. En un extremo terminan en un bulón para los puntos de cierre y en el otro están roscadas para permitir la unión con la contracerradura CF32. Esta referencia también incluye el cerradero de suelo.

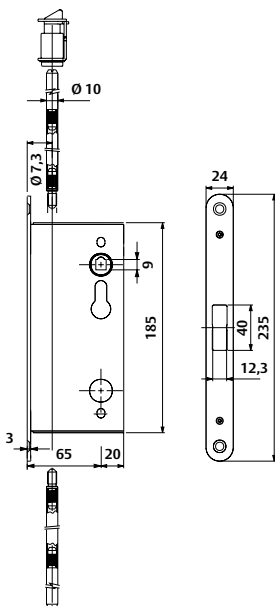

Contracerradura CF32

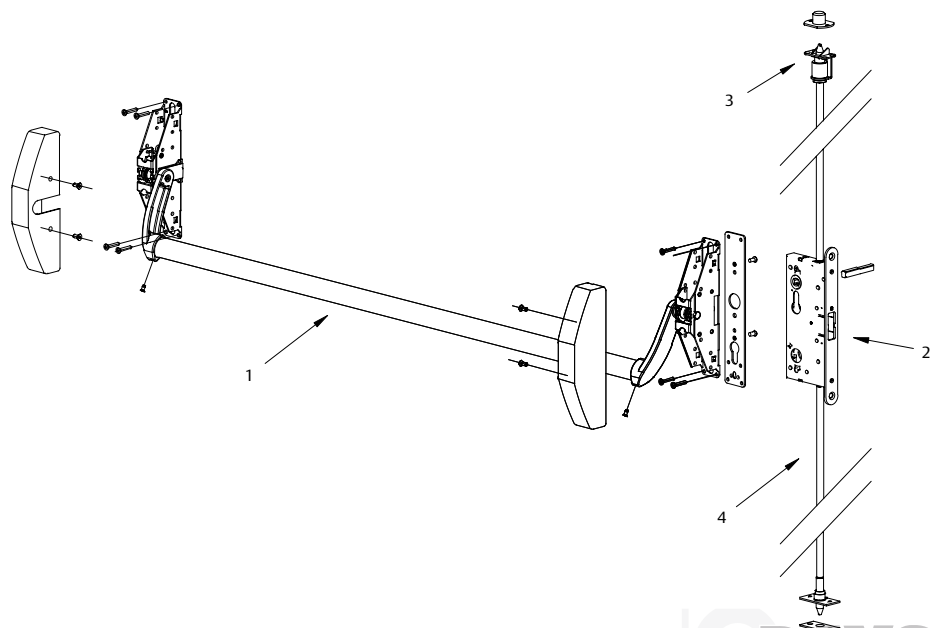

Accionamientos exteriores para serie Universal

Accionamiento exterior de sobreponer

Manilla Sena



Nueca de 8 mm Cilindro regulable en cualquier sistema.

| Tipo de accionamiento | Referencia |
|--|--------------|
| Escudo ciego, negro RAL 9005 | E1910EXNE |
| Escudo ciego inox | E1910EXIS16 |
| Escudo bocallave* negro RAL 9005 | E1911EXNE |
| Escudo bocallave* inox | E1911EXIS16 |
| Manilla Sena bocallave* negro RAL 9005 | S1912EXNE |
| Manilla Kubika bocallave* inox | KU1912EXIS16 |
| Manilla Obbal bocallave* inox | O1912EXIS16 |
| Manilla Sena bocallave* inox | S1912EXIS16 |
| Manilla Sena ciega negro RAL 9005 | S1913EXNE |
| Manilla Kubika ciega inox | KU1913EXIS16 |
| Manilla Obbal ciega inox | O1913EXIS16 |
| Manilla Sena ciega inox | S1913EXIS16 |
| Pomo tirador bocallave* negro RAL 9005 | TTF10UNE |
| Pomo tirador bocallave* inox | TTF10UIS16 |

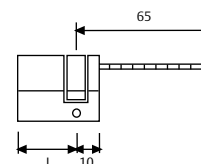

* Requiere cilindro regulable.

| L | A | B | Referencia | Acabado |
|----|----|----|------------|---------|
| 40 | 30 | 10 | TE5R3010L | Latón |
| 40 | 30 | 10 | TE5R3010N | Níquel |
| 50 | 40 | 10 | TE5R4010L | Latón |
| 50 | 40 | 10 | TE5R4010N | Níquel |

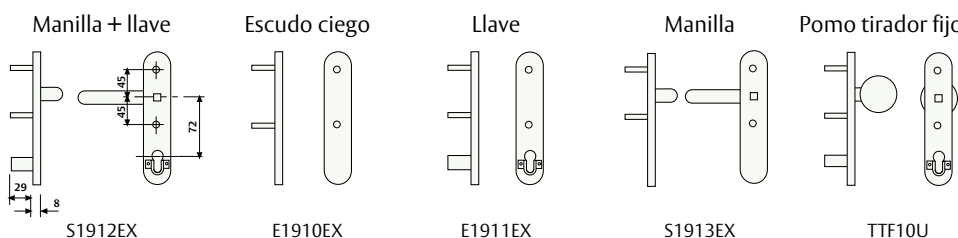

Manilla Modular



Nueca de 8 mm Cilindro 30 x 10 de r=15 mm en cualquier sistema.

| Tipo de accionamiento | Cilindro | Referencia |
|--|--------------|------------|
| Manilla modular sólo cilindro negro RAL 9005 | TE-5 | MMPS1T5NE |
| Manilla modular sólo cilindro gris RAL 9006 | TE-5 | MMPS1T5PL |
| Manilla modular sólo cilindro negro RAL 9005 | sin cilindro | MMPS1SCNE |
| Manilla modular sólo cilindro gris RAL 9006 | sin cilindro | MMPS1SCPL |
| Manilla modular Sena giratoria negro RAL 9005 | -- | MMPS300NE |
| Manilla modular Sena giratoria gris RAL 9006 | -- | MMPS300PL |
| Manilla modular giratoria Sena y cilindro negro RAL 9005 | TE-5 | MMPS2T5NE |
| Manilla modular giratoria Sena y cilindro gris RAL 9006 | TE-5 | MMPS2T5PL |
| Manilla modular giratoria Sena y cilindro negro RAL 9005 | sin cilindro | MMPS2SCNE |
| Manilla modular giratoria Sena y cilindro gris RAL 9006 | sin cilindro | MMPS2SCPL |
| Manilla modular pomo giratorio y cilindro negro RAL 9005 | TE-5 | MMPP2T5NE |
| Manilla modular pomo giratorio y cilindro gris RAL 9006 | TE-5 | MMPP2T5PL |
| Manilla modular pomo giratorio y cilindro negro RAL 9005 | sin cilindro | MMPP2SCNE |
| Manilla modular pomo giratorio y cilindro gris RAL 9006 | sin cilindro | MMPP2SCPL |
| Manilla modular pomo tirador y cilindro negro RAL 9005 | TE-5 | MMPP4T5NE |
| Manilla modular pomo tirador y cilindro gris RAL 9006 | TE-5 | MMPP4T5PL |
| Manilla modular pomo tirador y cilindro negro RAL 9005 | sin cilindro | MMP4SCNE |
| Manilla modular pomo tirador y cilindro gris RAL 9006 | sin cilindro | MMP4SCPL |

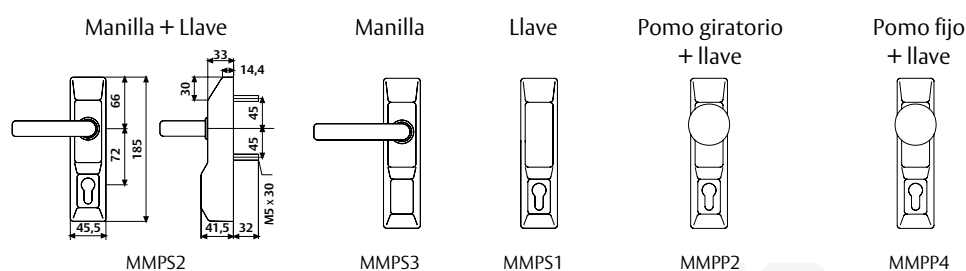

Accionamientos exteriores para serie Universal

Accionamiento exterior de embutir

Para cerraduras de la serie CF60



Nueca de 8 mm

| Tipo de accionamiento | Referencia |
|---|-------------|
| Escudo ciego, negro RAL 9005 | EDF90EXNE |
| Escudo ciego | EDF90EXIS16 |
| Escudo bocallave negro RAL 9005 | EDF91EXNE |
| Escudo bocallave | EDF91EXIS16 |
| Manilla Sena bocallave , negro RAL 9005 | SDF92EXNE |
| Manilla Sena bocallave | SDF92EXIS16 |
| Manilla Sena ciega , negro RAL 9005 | SDF93EXNE |
| Manilla Sena ciega | SDF93EXIS16 |
| Pomo tirador bocallave , negro RAL 9005 | TTF72UNE |
| Pomo tirador bocallave | TTF72UIS16 |

Escudo ciego

Escudo con bocallave

Manilla con bocallave

Manilla ciega

Pomo tirador fijo

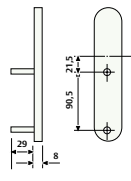

EDF90EX

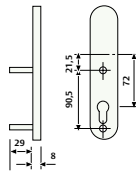

EDF91EX

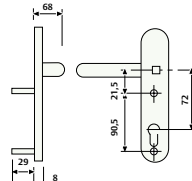

SDF92EX

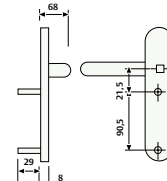

SDF93EX

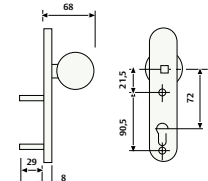

TTF72U

Para cerraduras de las series 2035T, 2037F, 4039T, 2230BA y 2240PA



Nueca de 8 mm

| Tipo de accionamiento | Referencia |
|---|-------------|
| Escudo ciego, negro RAL 9005 | EDF30EXNE |
| Escudo ciego | EDF30EXIS16 |
| Escudo bocallave negro RAL 9005 | EDF31EXNE |
| Escudo bocallave | EDF31EXIS16 |
| Manilla Sena bocallave , negro RAL 9005 | SDF32EXNE |
| Manilla Sena bocallave | SDF32EXIS16 |
| Manilla Sena ciega, negro RAL 9005 | SDF33EXNE |
| Manilla Sena ciega | SDF33EXIS16 |
| Pomo tirador bocallave , negro RAL 9005 | TTF85UNE |
| Pomo tirador bocallave | TTF85UIS16 |

Escudo ciego

Escudo con bocallave

Manilla con bocallave

Manilla ciega

Pomo tirador fijo

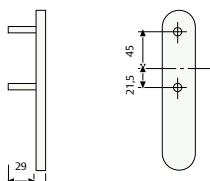

EDF30EX

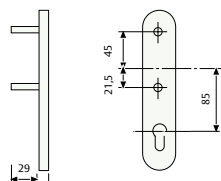

EDF31EX

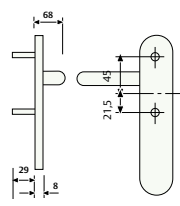

SDF32EX

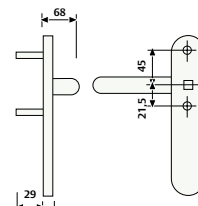

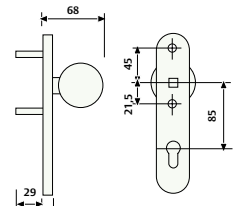

SDF33EX



TTF85U

Accesorios para serie Universal

Componentes

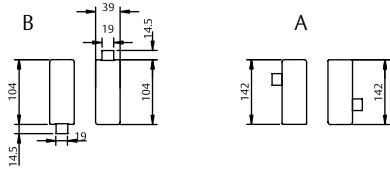
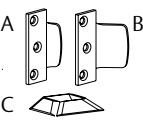
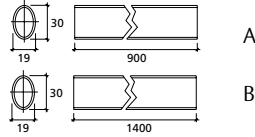
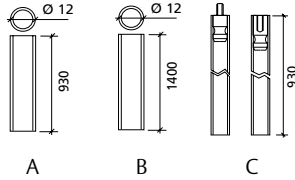
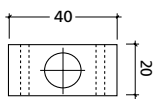
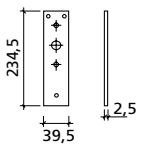
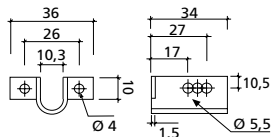
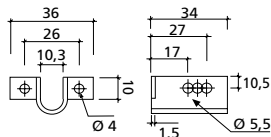
| | Componentes | Referencia |
|---|---|-----------------------|
|  | Cofre principal | SOPOR1910 |
| | Cofre principal | SOPOR1920 |
| | Cofre principal | SOPOR1930 |
| | Cofre principal | SOPOR1950 |
| | Cofre principal | SOPOR1978 |
| | Cofre principal | SOPOR1979 |
| |  | Cofre secundario |
| Cofre secundario con función paso | | SOPSECUNR |
| Cofre secundario con micro | | SOPSECUNM |
|  | Picaporte alto - bajo 195L (A) | REEN195LN |
| | Picaporte alto - bajo 1930 (B) | REEN1930N |
|  | Cerradero para dispositivo antipánico (A) | CERA1900N |
| | Cerradero para dispositivo antipánico (B) | CERLL1900 |
| | Cerradero para dispositivo antipánico (C) | CERB1900N |
|  | Barra horizontal estándar (A) | BARH0900V/R/N/C/I/B/P |
| | Barra horizontal especial (B) | BARH1400V/R/N/C/I/B/P |
|  | Barra vertical estándar. Puertas hasta 2210 mm (A) | BARV0900N/C/I/P |
| | Barra vertical especial. (B) | |
| | Puertas hasta 2680 mm. Universal. | BARV1400C/N/I/P |
|  | Barra vertical especial. (C) | |
| | Puertas hasta 3140 mm. Universal. | BARV3050N/C/I/P |
|  | Guía barra vertical | GUIA1900N/B/P |
|  | Placa interior para 1970 con cerradura CF60 | E1971INNE |
|  | Soporte para cilindro regulable | SOPCI1900 |

Accesorios para serie Universal

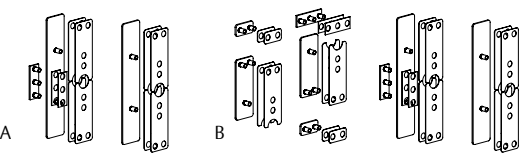
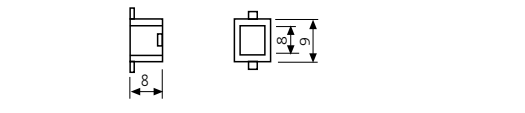
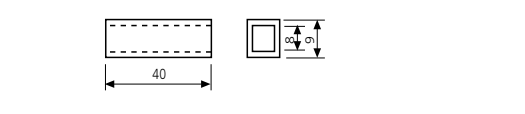
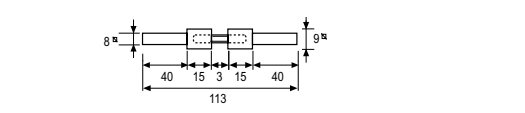
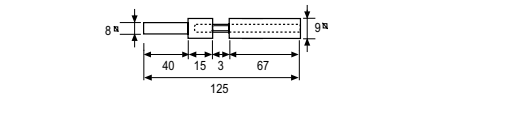
| Componentes | | Referencia |
|---|---|--------------|
|  | Sopte para puerta de cristal | 19K1CRIA (A) |
| | | 19K5CRIA (B) |
|  | Casquillo adaptador de 9 a 8 mm para cerradura de nueca partida | SOPOR1950 |
| | | |
|  | Casquillo adaptador de 9 a 8 mm para manilla | CASQUCF50 |
| | | |
|  | Doble cuadrado 8 - 9 / 9 - 8 | CDCF60MAK |
| | | |
|  | Doble cuadrado 9 - 9 / 9 - 8 | CDCF6089M |
| | | |

Cerraderos eléctricos de sobreponer

| Referencia | Función | Alimentación |
|------------|------------|--------------|
| CELNORPAN | Normal | 12V. C.A. |
| CELAUTPAN | Automático | 12V. C.A. |
| CELNORPAC | Normal | 12V. C.C. |
| CELAUTPAC | Automático | 12V. C.C. |

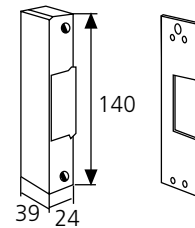

Opciones Gama Universal

| Accesorios | Descripción |
|---|---|
| Opción micro interruptor. Serie Universal | Dispositivo eléctrico incorporado para detección de accionamiento barra |
| Opción retenedor | Retención de picaporte para los modelos 1910, 1930 y 1950.* |

* No válido para puertas cortafuego



Dispositivos antipánico de deslizamiento

Serie TOP

Esta nueva gama de producto busca completar la amplia gama de dispositivos antipánico de TESA y llegar a cubrir todas las cada vez más altas exigencias del mercado con un producto de altas prestaciones técnicas y un diseño acorde a las nuevas tendencias arquitectónicas.

Las principales ventajas que presenta esta familia corresponden al modelo de sobreponer, y se deben al diseño específico de su picaporte orbital, que nos permite abrir puertas con un mínimo esfuerzo garantizando la fácil evacuación del personal en situaciones de pánico. Este mismo picaporte orbital es el que permite certificar el producto para dos millones de ciclos, garantizando también una gran resistencia en seguridad anti-atraco.

Esta nueva gama de dispositivo antipánico de TESA presenta las siguientes características:

- » Muy fácil reversibilidad.
- » Aplicable a puertas cortafuego.
- » Fácilmente instalable gracias a:
 - Partiendo de 3 medidas STD (para puerta de 800mm, 1000mm y 1200mm) la barra es cortable para adaptarla al ancho de puerta.
 - Regulación de 35mm de las fallebas verticales.
 - Placa base.

- » Cubrefallebas.
- » Para versión de sobreponer accionamiento exterior embra-
gable:
 - Manilla SENA: con medio bombillo de perfil europeo. Longitud: ancho de puerta +25mm.
 - Manilla modular: con bombillo de perfil europeo
- » Dispositivo de seguridad en picaportes
- » Baja proyección
- » Posibilidad de incorporar un micro interruptor
- » Función PASO opcional para modelos TOP1S y TOP3S. Esta función PASO no es válida para puertas RF.
- » Instalable tanto en puertas de 1 hoja como puertas de 2 hojas
- » Acabado STD:
 - Barra fija y cubrefallebas: aluminio anodizado
 - Fundas centrales y reenvíos alto/bajo: GRIS RAL9006
 - Barra activa: GRIS RAL9006
 - Posibilidad de otros acabados: verde lima, INOX, ...

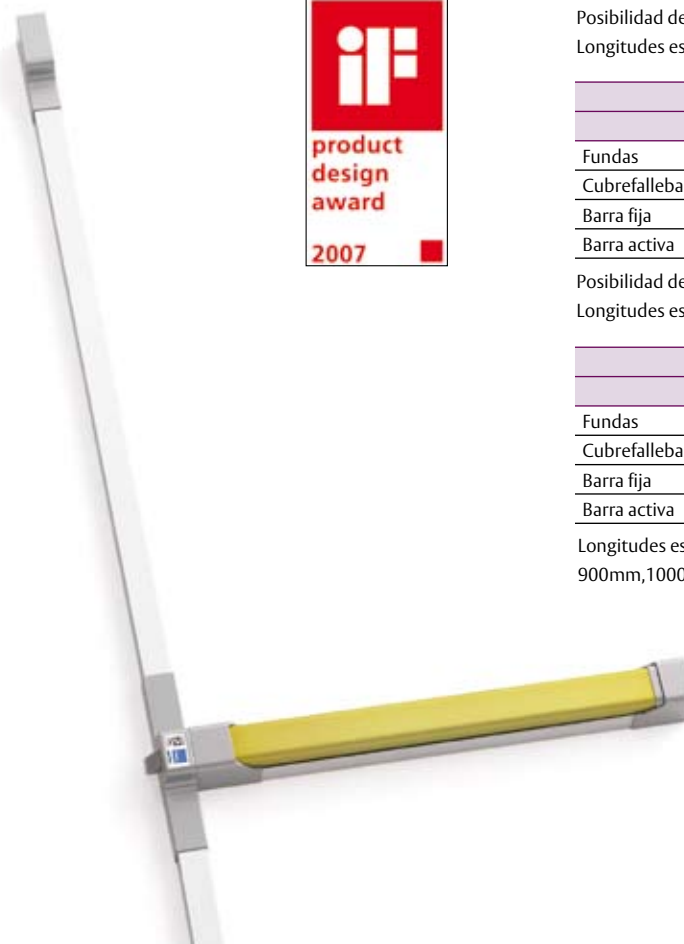

| Acabado Gris - Gris (GG) | | |
|--------------------------|------------------|---------------|
| | Aluminio anodiz. | Gris RAL 9006 |
| Fundas | | • |
| Cubrefallebas | • | |
| Barra fija | • | |
| Barra activa | | • |

Posibilidad de otras combinaciones: consultar en fábrica.
Longitudes estándar de barra: para puerta de 800mm, 1000mm y 1200mm.

| Acabado Lima - Gris (LG) | | | |
|--------------------------|------------------|---------------|------|
| | Aluminio anodiz. | Gris RAL 9006 | Lima |
| Fundas | | • | |
| Cubrefallebas | • | | |
| Barra fija | • | | |
| Barra activa | | | • |

Posibilidad de otras combinaciones: consultar en fábrica.
Longitudes estándar de barra: para puerta de 800mm, 1000mm y 1200mm.

| Acabado Inoxidable (IL) | |
|-------------------------|----------------|
| | Inox. AISI 304 |
| Fundas | • |
| Cubrefallebas | • |
| Barra fija | • |
| Barra activa | • |

Longitudes estándar de barra: para puerta de 600mm, 700mm, 800mm, 900mm, 1000mm y 1200mm.

Dispositivos antipánico de deslizamiento

Modelo de sobreponer. TOP1S

Dispositivo de sobreponer con un punto lateral de cierre. Pica-
 porte de acero, orbital.
 Accionamiento exterior. Consultar tabla a pie de página.
 Certificación EN 1125:

3 7 6 B 1 4 2 2 B A

El embalaje incluye:

- » 1 barra horizontal + cabeza modular.
- » 1 bolsa de accesorios con cerradero, nueca, cuadradillo, tornillos de sujeción, dos tapas para cubrir la salida de las fallebas y una placa base.
- » Hoja de instrucciones y plantilla de instalación.

2 millones
de ciclos
CERTIFICADO AENOR



TOP1S acabado inox.



| Modelo | Longitud de puerta | Acabado | Referencia |
|--------|--------------------|-------------|------------|
| TOP1S | 800 mm | Lima - Gris | TOP1S808LG |
| | | Gris - Gris | TOP1S808GG |
| | | Inox - Inox | TOP1S808IL |
| TOP1S | 1.000 mm | Lima - Gris | TOP1S108LG |
| | | Gris - Gris | TOP1S108GG |
| | | Inox - Inox | TOP1S108IL |
| TOP1S | 1.200 mm | Lima - Gris | TOP1S128LG |
| | | Gris - Gris | TOP1S128GG |
| | | Inox - Inox | TOP1S128IL |

Configuración

Puerta de una hoja

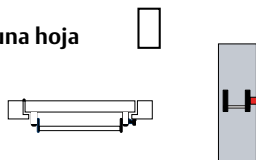

Puerta de dos hojas

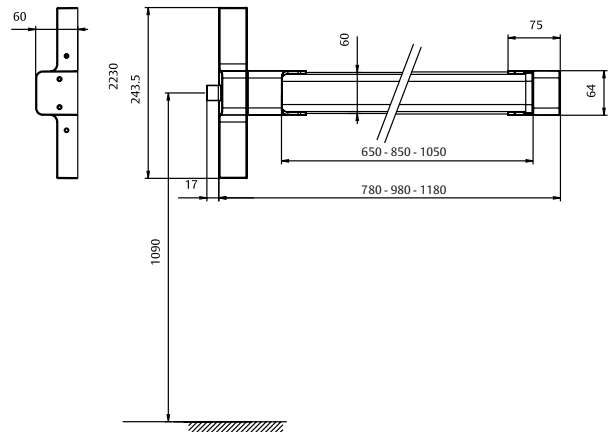
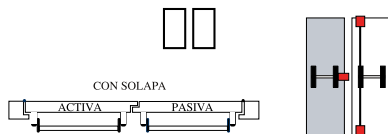

| Accionamiento exterior | Escudo ciego | Escudo bocallave | Manilla con bocallave | Manilla ciega | Pomo tirador con bocallave | Manilla modular |
|------------------------|--------------|------------------|-----------------------|---------------|----------------------------|-----------------|
| Sin apertura exterior | • | | | | | • |
| Puerta de paso | | | | • | | • |
| Condena con cilindro | | | • | | | • |
| | | • | | | • | • |



Dispositivos antipánico de deslizamiento

Modelo de sobreponer. TOP3S

Dispositivo de sobreponer con dos/tres puntos de cierre. Pica-
portes de acero, orbital.
Accionamiento exterior. Consultar tabla a pie de página.
Certificación EN1125:

3 7 6 B 1 4 2 2 B A

El embalaje incluye:

- » 1 barra horizontal + cabeza modular.
- » 2 bolsas de accesorios con cerraderos (central, alto y bajo),
nueca, cuadradillo, tornillos de sujeción, una tapa para cubrir
el picaporte central y una placa base.
- » 2 fallebas de 930 mm. + 2 cubrefallebas de 890 mm.
- » 2 reenvíos para los puntos Alto/Bajo.
- » Hoja de instrucciones y plantilla de instalación.
- » Cubrefallebas.

| Modelo | Longitud de puerta | Acabado | Referencia |
|--------|--------------------|--------------|------------|
| TOP3S | 800 mm | Lima - Gris | TOP3S808LG |
| | | Gris - Gris | TOP3S808GG |
| | | Inox - Inox* | TOP3S808IL |
| TOP3S | 1.000 mm | Lima - Gris | TOP3S108LG |
| | | Gris -Gris | TOP3S108GG |
| | | Inox - Inox* | TOP3S108IL |
| TOP3S | 1.200 mm | Lima - Gris | TOP3S128LG |
| | | Gris - Gris | TOP3S128GG |
| | | Inox - Inox* | TOP3S128IL |

*Hay referencia específica para TOP2S y TOP3S

Configuración

Puerta de una hoja

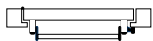

Puerta de dos hojas

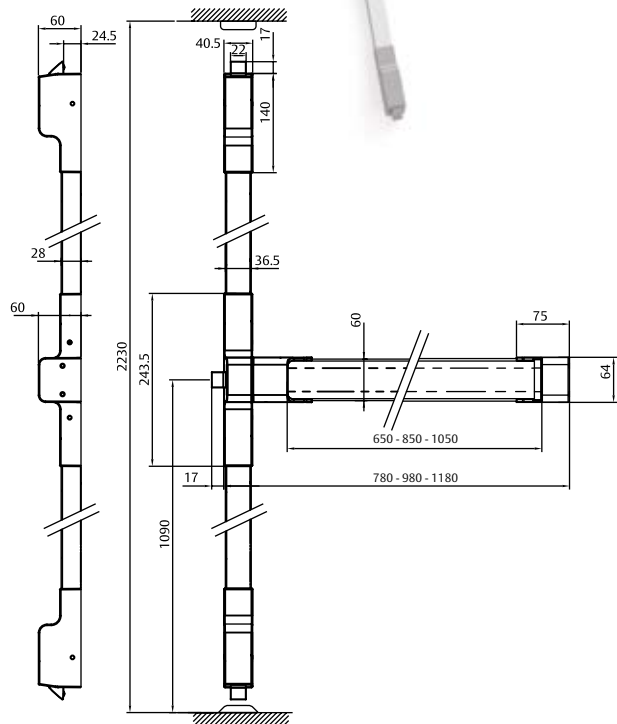
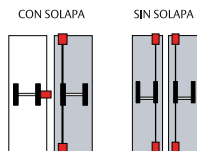
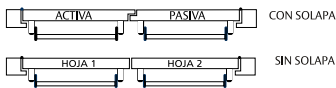

2 millones de ciclos
CERTIFICADO AENOR



| Accionamiento exterior | Escudo ciego | Escudo bocallave | Manilla con bocallave | Manilla ciega | Pomo tirador con bocallave | Manilla modular |
|------------------------|--------------|------------------|-----------------------|---------------|----------------------------|-----------------|
| Sin apertura exterior | • | | | | | • |
| Puerta de paso | | | | • | | • |
| Condena con cilindro | | | • | | | • |
| | | | | | • | • |
| | | | • | | | • |

Dispositivos antipánico de deslizamiento

Modelo de sobreponer. TOP20

Dispositivo de sobreponer con dos puntos de cierre de bulón.
Accionamiento exterior. Consultar tabla a pie de página.
Certificación EN1125:



3 7 6 B 1 4 2 2 B A

El embalaje incluye:

- » 1 barra horizontal + cabeza modular.
- » 2 bolsas de accesorios con cerraderos (alto y bajo), nueca, cuadradillo, tornillos de sujeción y una placa base.
- » 2 fallebas de 930 mm. + 2 cubrefallebas de 890 mm.
- » 2 reenvíos para los puntos Alto/ Bajo.
- » Hoja de instrucciones y plantilla de instalación.
- » Cubrefallebas.

| Modelo | Longitud de puerta | Acabado | Referencia |
|--------|--------------------|-------------|------------|
| TOP20 | 800 mm | Lima - Gris | TOP20808LG |
| | | Gris - Gris | TOP20808GG |
| | | Inox - Inox | TOP20808IL |
| TOP20 | 1.000 mm | Lima - Gris | TOP20108LG |
| | | Gris -Gris | TOP20108GG |
| | | Inox - Inox | TOP20108IL |
| TOP20 | 1.200 mm | Lima - Gris | TOP20128LG |
| | | Gris - Gris | TOP20128GG |
| | | Inox - Inox | TOP20128IL |

Configuración

Puerta de una hoja

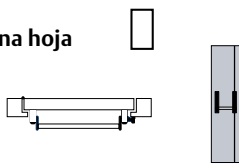

Puerta de dos hojas

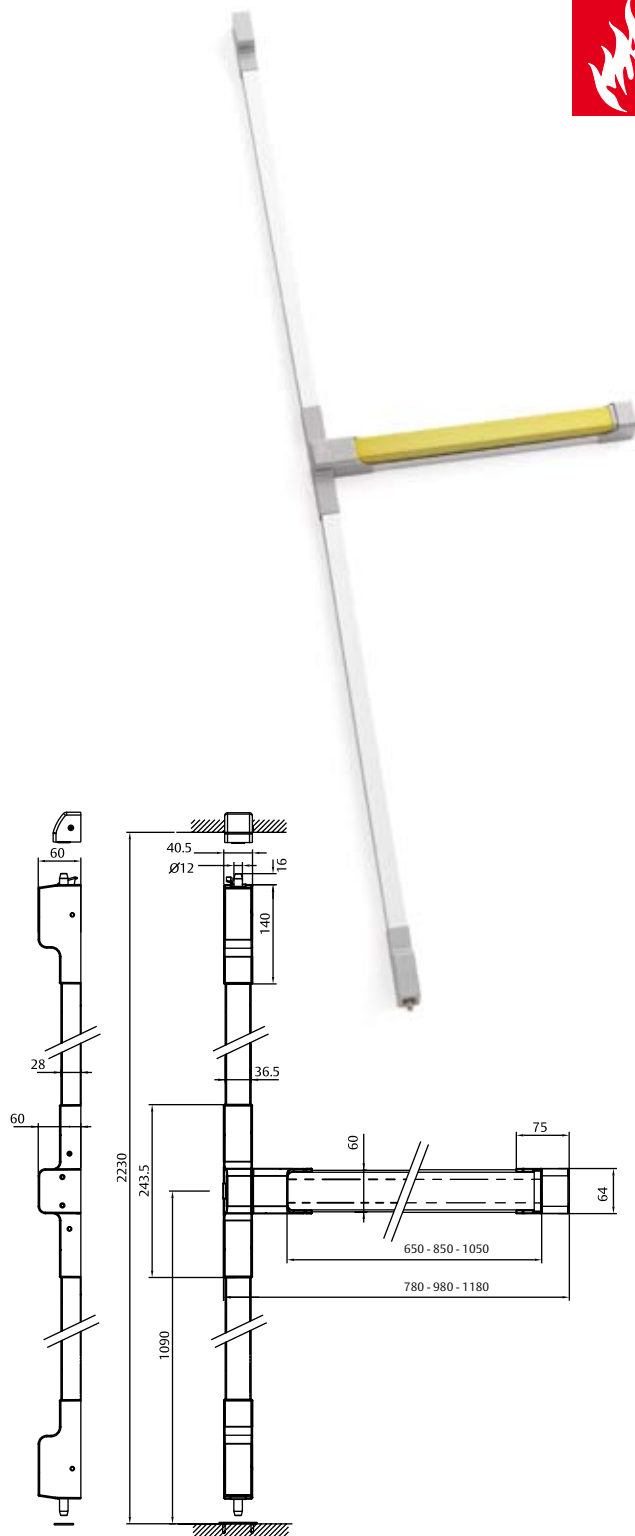
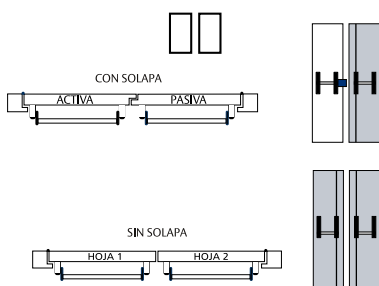

| Accionamiento exterior | Escudo ciego | Escudo bocallave | Manilla con bocallave | Manilla ciega | Pomo tirador con bocallave | Manilla modular |
|------------------------|--------------|------------------|-----------------------|---------------|----------------------------|-----------------|
| Sin apertura exterior | • | | | | | • |
| Puerta de paso | | | | • | | • |
| Condena con cilindro | | | • | | | • |
| | | | | | • | • |
| | | | | | | • |

H

Dispositivos antipánico de deslizamiento

Modelo de embutir de una hoja

Certificación EN1125 del conjunto
TOP1E-CF60 y TOP1E-2035T/ 2037/ 4039T:

3 7 6 B 1 4 2 2 B A

1. Barra antipánico

El embalaje incluye:

- » 1 barra horizontal + cabeza central.
- » 1 bolsa de accesorios con cerradero, tornillos de sujeción, dos tapas para cubrir la salida de las fallebas y placa base.
- » Doble cuadradillo de 8-8 / 8-8 atornillado.
- » Doble cuadradillo de 8-9 / 9-8 atornillado.
- » Hoja de instrucciones y plantilla de instalación.



2. Cerraduras

Posibilidad de acabado del frente en inoxidable.

* Las cerraduras 2035T y 4039T no son reversibles, hay que indicar la mano.

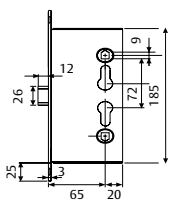

CF60. Nueca de 9.
Reversible.

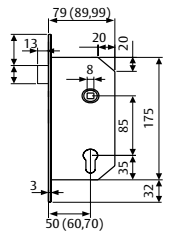

2035T. Nueca de 8. Indicar mano. Sin cilindro, para puertas de paso.

2037F. Nueca de 8. Reversible.
Cilindro para condensa y descondensa de nueca exterior.

4039T. Nueca de 8. Indicar mano.
Cilindro para accionamiento exterior de picaporte.

3. Accionamiento exterior

Dependiendo del tipo de cerradura hay que seleccionar el modelo de accionamiento exterior. Disponemos de dos opciones, una válida para la cerradura CF60 y otra para las cerraduras 2035T, 2037F y 4039T.

4. Cilindros

Se puede emplear cualquier gama de cilindros TESA, facilitando de esta manera el amaestramiento. La medida del mismo vendrá dada por el espesor de la puerta y la posición de la cerradura.

5. Cuadradillos

Cada barra TOP incluye 2 cuadradillos:

Doble cuadradillo de 8-8 / 8-8 atornillado. Ref.: CD2030S8M

Doble cuadradillo de 8-9 / 9-8 atornillado. Ref.: CDCF6089M

| Modelo | Longitud de puerta | Acabado | Referencia |
|--------|--------------------|-------------|------------|
| TOP1E | 800 mm | Lima - Gris | TOP1E808LG |
| | | Gris - Gris | TOP1E808GG |
| | | Inox - Inox | TOP1E808IL |
| TOP1E | 1.000 mm | Lima - Gris | TOP1E108LG |
| | | Gris -Gris | TOP1E108GG |
| | | Inox - Inox | TOP1E108IL |
| TOP1E | 1.200 mm | Lima - Gris | TOP1E128LG |
| | | Gris - Gris | TOP1E128GG |
| | | Inox - Inox | TOP1E128IL |

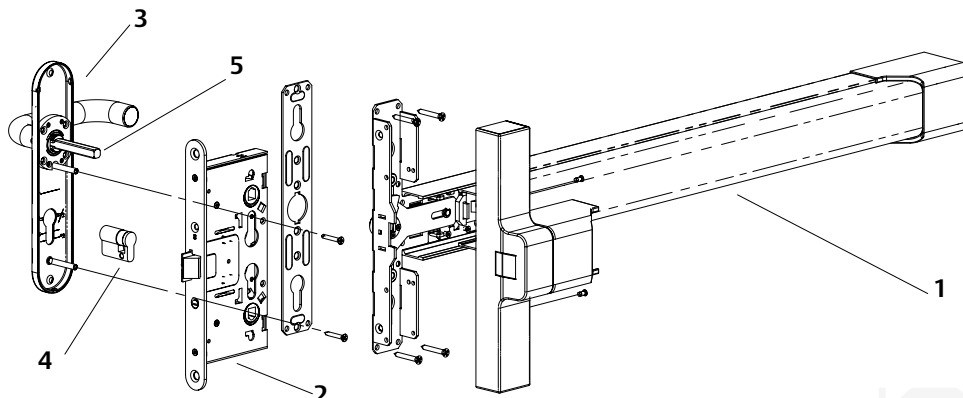

Dispositivos antipánico de deslizamiento

Modelo de embutir de dos hojas

Certificación EN1125 del conjunto TOP1E-CF32

3 7 6 B 1 4 2 2 B C

Hoja activa

Utilizar una barra TOP1E + cerradura CF60 + accionamiento exterior. Ver referencias en página 22.

Hoja inactiva

1. Barra antipánico

El embalaje incluye:

- » 1 barra horizontal + cabeza central.
- » 1 bolsa de accesorios con cerradero, tornillos de sujeción, dos tapas para cubrir la salida de las fallebas y placa base.
- » Doble cuadradillo de 8-8 / 8-8 atornillado.
- » Doble cuadradillo de 8-9 / 9-8 atornillado.
- » Hoja de instrucciones y plantilla de instalación.

2. Contracerradura

CF32. Ref. CF320SR9Z. Reversible. Nueca de 9 mm. Tanto en la parte superior como en la inferior lleva unos alojamientos con rosca para sujetar las fallebas.

3. Bloqueo de barra

El retenedor de falleba. Ref. RETFACF32. Se coloca en el interior de la puerta para el punto alto de cierre. Funcionamiento: accionando el dispositivo antipánico, las fallebas salen de su alojamiento y quedan retenidas por este elemento. Al cerrarse la puerta el elemento Ref. RETFACF32 golpea el marco liberando el movimiento de las fallebas y permitiendo el cierre de la puerta.

4. Fallebas (inferior y superior).

Ref. BARVECF32. En un extremo terminan en un bulón para los puntos de cierre y en el otro están roscadas para permitir la unión con la contracerradura CF32. Esta referencia también incluye el cerradero de suelo.

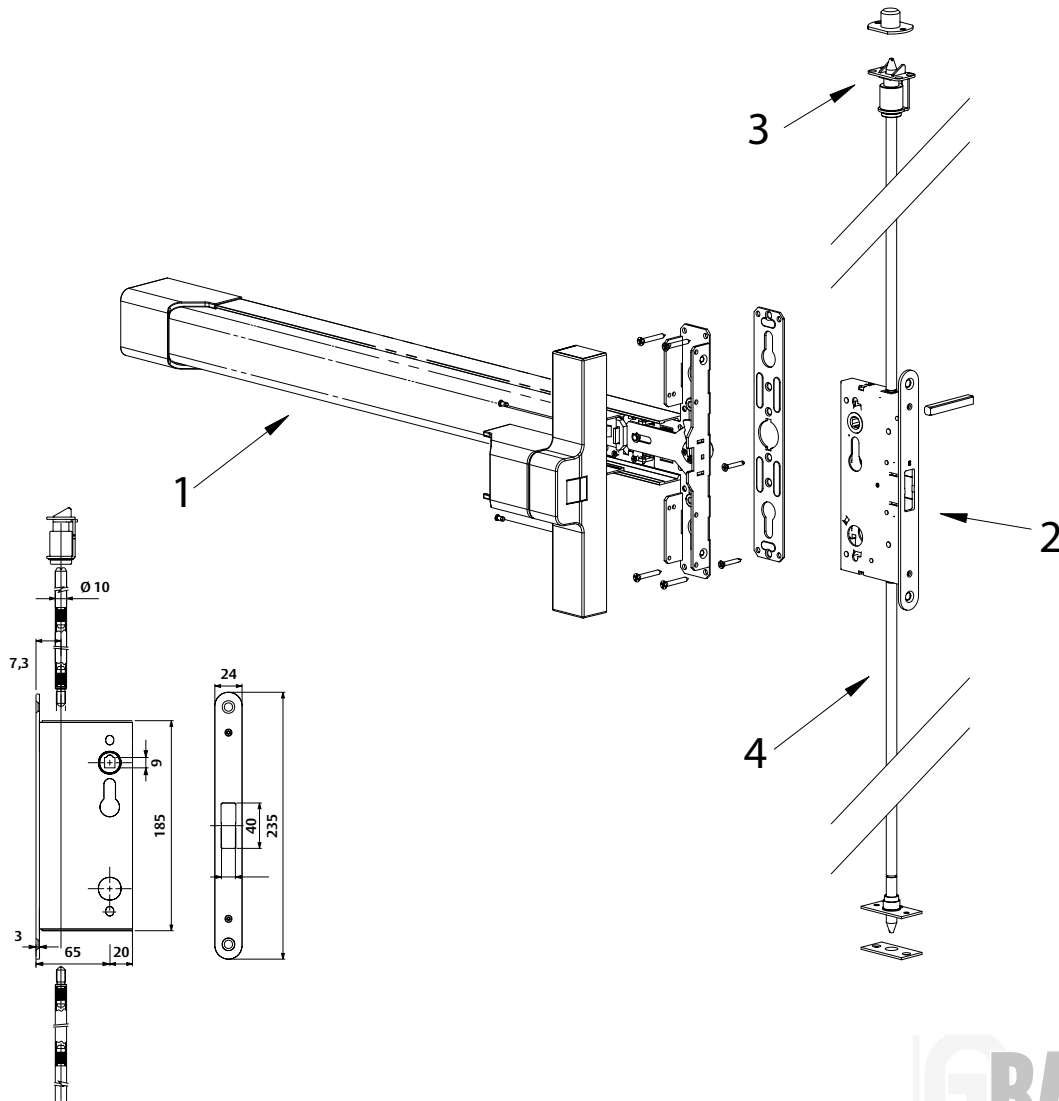

H

Dispositivos antipánico motorizado

Serie TOP de sobreponer

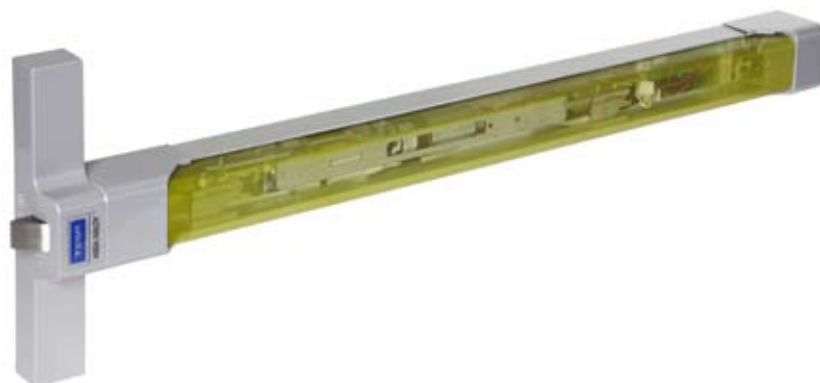

Descripción

Dispositivo antipánico de la serie TOP motorizado de sobreponer con 1/2/3 puntos de cierre con picaporte orbital.

Se trata de un DISPOSITIVO ANTIPANICO motorizado para Vías de Evacuación. La característica principal de una barra motorizada se basa en la acción de desbloquear o retirar el picaporte del dispositivo antipánico automáticamente al recibir una señal eléctrica apropiada.

Las prestaciones del dispositivo TOPM van dirigidas principalmente a:

- Integrar una puerta salida de emergencia dentro de un sistema de control de accesos.
- Apertura y cierre controlado de la puerta.

Para ello se debe posibilitar que el dispositivo TOPM se pueda adaptar e integrar junto con otros dispositivos.

1. Control de accesos online + TOP + Tirador exterior

Cuando el dispositivo TOPM reciba una identificación positiva desde la unidad de control de accesos, el picaporte quedará desbloqueado y el usuario podrá pasar haciendo uso del tirador fijo exterior. También se podría dejar la TOPM en función paso cuando lo requiera el sistema, es decir el motor en posición de apertura permitiendo la libre entrada y salida, sin necesidad de actuar sobre el dispositivo antipánico.

2. TOPM + Operador de puerta

Para puertas situadas en edificios y zonas de pública concurrencia con gran frecuencia de uso, que además sean salidas de emergencia, la TOPM puede conectarse a un Operador de puerta (OBERMATIC de TESA), tras recibir la señal de adecuada el dispositivo TOPM desbloqueará el picaporte y enviará una señal de confirmación al Operador de Puerta para que pueda comenzar la maniobra de giro de la puerta.

3. TOPM como parte del Sistema de Salida (ES)

El dispositivo antipánico TOP motorizado, y de acuerdo a la preforma prEN13637, contempla los siguientes conceptos:

- Elemento de petición: al ser pulsada, la TOPM envía una señal al Elemento de Control.
- Elemento de bloqueo eléctrico: en este caso la TOPM deja de ser un dispositivo antipánico acorde a la UNE EN1125 en sí, ya que permite su bloqueo denegando la salida libre de los usuarios, y que estaría controlado por la Unidad de Control del PES.

Con estos conceptos el dispositivo TOP Motorizado nos permite cumplir, principalmente, con los siguientes modos de funcionamiento:

1. Posibilidad de retardo de salida de los usuarios: El sistema permite retrasar el desbloqueo de la puerta permitiendo al sistema de seguridad confirmar la situación de emergencia. En caso de control centralizado (online), se permite además ampliar dicho tiempo de retardo (hasta 3 minutos) facilitando al personal de seguridad presentarse en dicha puerta.
2. Denegación de salida en modo seguridad. Durante las horas en las que el personal de seguridad considere que el edificio está fuera de uso (no usuarios), se podrá bloquear las puertas. Las puertas solo se desbloquearan con señal de fuego, pánico o por decisión del personal de seguridad o por fallo de suministro eléctrico.
3. Sistema de seguridad positiva. En caso de fallo de alimentación la salida siempre queda liberada.
4. Entradas supervisadas, el elemento de control chequea si ha habido algún cortocircuito o circuito abierto de manera que la puerta se desbloquea inmediatamente.
5. Conexión a detección de incendios. La puerta queda desbloqueada al recibir una señal del módulo de incendios.
6. Pese a fallo de comunicaciones con la central (debido a caídas de tensión, sabotaje o cortes en BUS) las puertas funcionan de manera autónoma, permitiendo la evacuación.

Dispositivos antipánico motorizado

Modelo de sobreponer. TOPM1S y TOPM3S

Dispositivo de sobreponer con uno/dos/tres puntos de cierre.
Picaportes de acero, orbital.
Certificación EN1125:



3 7 6 B 1 4 2 2 B A

Composición

El embalaje incluye:

- » 1 dispositivo antipánico completo, con cabeza modular y mecanismos interiores. Incluirá también todos los mecanismos necesarios para motorizar este dispositivo antipánico, como son la placa de control, batería auxiliar, motor eléctrico y cable de conexión.
- Motor eléctrico de corriente continua de 12 Vdc y corriente nominal 0,90A
- Batería auxiliar recargable de 9 Vdc
- Circuito de control (PCB)
- Cable de 9m formado por 12 cables de 0,25mm, con las terminaciones libres prestañadas en un extremo y un conector en el otro
- » 2 fallebas (en el caso de TOP3S).
- » 2 reenvíos para los ptos. de cierre Alto/Bajo (en el caso de TOP3S).
- » 1 bolsa de accesorios con cerraderos, nueca, placa base y tornillos de sujeción.
- » Hojas de instrucciones y plantilla de instalación.



Campo de aplicación

Este tipo de soluciones tienen un amplio campo de aplicación. Nos permite adaptar sistemas de control de accesos, un sistema de apertura a distancia, controlar eléctricamente las vías de evacuación y compatible con sistemas de alarmas. Es válido también para la utilización en puertas RF. Dispone de una función de PASO y BLOQUEO que nos permite adaptar la vía de evacuación a diferentes modos de funcionamiento dependiendo del horario, pero siempre supeditados a una señal de alarma, en cuyo caso el dispositivo antipánico pasa automáticamente a modo de funcionamiento mecánico, siendo de esta forma un dispositivo antipánico válido para puertas RF.

| Modelo | Longitud de puerta | Acabado | Referencia TOP1S | Referencia TOP3S |
|---------------|--------------------|--------------|------------------|------------------|
| TOP1S / TOP3S | 800 mm | Lima - Gris | TOPM1S808LG | TOPM3S808LG |
| | | Gris - Gris | TOPM1S808GG | TOPM3S808GG |
| | | Inox - Inox* | TOPM1S808IL | TOPM3S808IL |
| TOP1S / TOP3S | 1.000 mm | Lima - Gris | TOPM1S108LG | TOPM3S108LG |
| | | Gris - Gris | TOPM1S108GG | TOPM3S108GG |
| | | Inox - Inox* | TOPM1S108IL | TOPM3S108IL |
| TOP1S / TOP3S | 1.200 mm | Lima - Gris | TOPM1S128LG | TOPM3S128LG |
| | | Gris - Gris | TOPM1S128GG | TOPM3S128GG |
| | | Inox - Inox* | TOPM1S128IL | TOPM3S128IL |

*Hay referencia específica para TOP2S y TOP3S

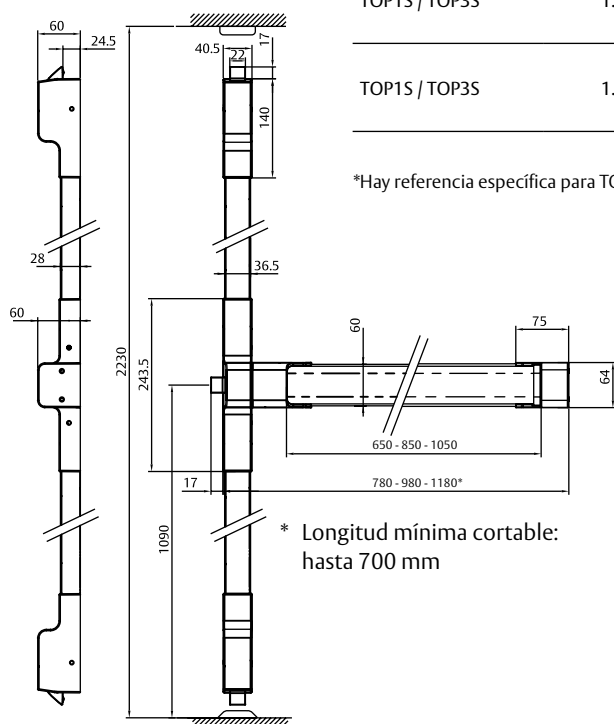

Accionamientos exteriores para serie TOP

Accionamiento exterior para modelos de sobreponer (TOP1S, TOP3S y TOP20)

Manilla Sena



Nueca de 8 mm

| Tipo de accionamiento | Referencia |
|--|--------------|
| Escudo ciego, negro RAL 9005 | E1910EXNE |
| Escudo ciego inox | E1910EXIS16 |
| Escudo bocallave* negro RAL 9005 | E1911EXNE |
| Escudo bocallave* inox | E1911EXIS16 |
| Manilla Sena bocallave* negro RAL 9005 | S1912EXNE |
| Manilla Kubika bocallave* inox | KU1912EXIS16 |
| Manilla Obbal bocallave* inox | O1912EXIS16 |
| Manilla Sena bocallave* inox | S1912EXIS16 |
| Manilla Sena ciega negro RAL 9005 | S1913EXNE |
| Manilla Kubika ciega inox | KU1913EXIS16 |
| Manilla Obbal ciega inox | O1913EXIS16 |
| Manilla Sena ciega inox | S1913EXIS16 |
| Pomo tirador bocallave* inox | TTF10UNE |
| Pomo tirador bocallave* inox | TTF10UIS16 |



* Requiere medio cilindro.
Cilindro L x 10 de r=15 mm en cualquier sistema.
L=espesor de puerta +25 mm.

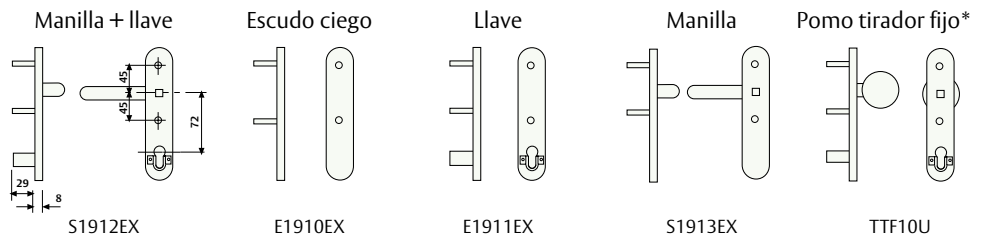

Manilla Modular



Nueca de 8 mm Cilindro 30 x 10 de r=15 mm en cualquier sistema.

| Tipo de accionamiento | Cilindro | Referencia |
|--|--------------|------------|
| Manilla modular sólo cilindro negro RAL 9005 | TE-5 | MMPS1T5NE |
| Manilla modular sólo cilindro gris RAL 9006 | TE-5 | MMPS1T5PL |
| Manilla modular sólo cilindro negro RAL 9005 | sin cilindro | MMP1SCNE |
| Manilla modular sólo cilindro gris RAL 9006 | sin cilindro | MMP1SCPL |
| Manilla modular Sena giratoria negro RAL 9005 | -- | MMPS300NE |
| Manilla modular Sena giratoria gris RAL 9006 | -- | MMPS300PL |
| Manilla modular giratoria Sena y cilindro negro RAL 9005 | TE-5 | MMPS2T5NE |
| Manilla modular giratoria Sena y cilindro gris RAL 9006 | TE-5 | MMPS2T5PL |
| Manilla modular giratoria Sena y cilindro negro RAL 9005 | sin cilindro | MMPS2SCNE |
| Manilla modular giratoria Sena y cilindro gris RAL 9006 | sin cilindro | MMPS2SCPL |
| Manilla modular pomo giratorio y cilindro negro RAL 9005 | TE-5 | MMPP2T5NE |
| Manilla modular pomo giratorio y cilindro gris RAL 9006 | TE-5 | MMPP2T5PL |
| Manilla modular pomo giratorio y cilindro negro RAL 9005 | sin cilindro | MMPP2SCNE |
| Manilla modular pomo giratorio y cilindro gris RAL 9006 | sin cilindro | MMPP2SCPL |
| Manilla modular pomo tirador y cilindro negro RAL 9005 | TE-5 | MMPP4T5NE |
| Manilla modular pomo tirador y cilindro gris RAL 9006 | TE-5 | MMPP4T5PL |
| Manilla modular pomo tirador y cilindro negro RAL 9005 | sin cilindro | MMP4SCNE |
| Manilla modular pomo tirador y cilindro gris RAL 9006 | sin cilindro | MMP4SCPL |

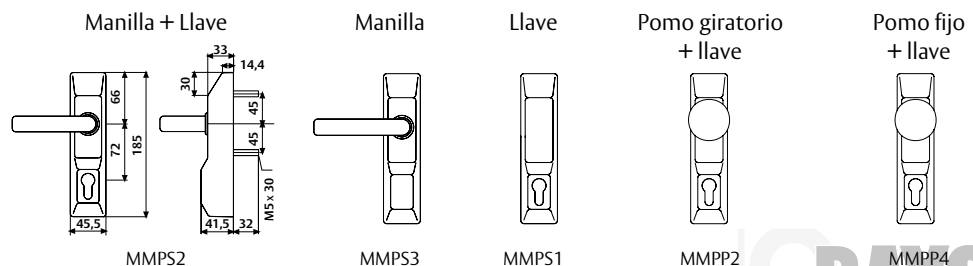

Accionamientos exteriores para serie TOP

Accionamiento exterior para modelos de embutir (TOP1E)

Para cerraduras de la serie CF60



Nueca de 8 mm

| Tipo de accionamiento | Referencia |
|--|-------------|
| Escudo ciego, negro RAL 9005 | EDF90EXNE |
| Escudo ciego | EDF90EXIS16 |
| Escudo bocallave negro RAL 9005 | EDF91EXNE |
| Escudo bocallave | EDF91EXIS16 |
| Manilla Sena bocallave, negro RAL 9005 | SDF92EXNE |
| Manilla Sena bocallave | SDF92EXIS16 |
| Manilla Sena ciega, negro RAL 9005 | SDF93EXNE |
| Manilla Sena ciega | SDF93EXIS16 |
| Pomo tirador bocallave, negro RAL 9005 | TTF72UNE |
| Pomo tirador bocallave | TTF72UIS16 |

Escudo ciego

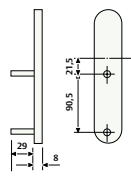

EDF90EX

Escudo con bocallave

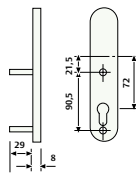

EDF91EX

Manilla con bocallave

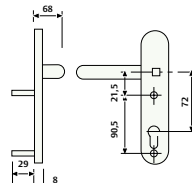

SDF92EX

Manilla ciega

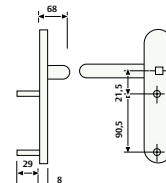

SDF93EX

Pomo tirador fijo

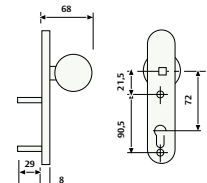

TTF72U

Para cerraduras de las series 2035T, 2037F y 4039T



Nueca de 8 mm

| Tipo de accionamiento | Referencia |
|--|-------------|
| Escudo ciego, negro RAL 9005 | EDF30EXNE |
| Escudo ciego | EDF30EXIS16 |
| Escudo bocallave negro RAL 9005 | EDF31EXNE |
| Escudo bocallave | EDF31EXIS16 |
| Manilla Sena bocallave, negro RAL 9005 | SDF32EXNE |
| Manilla Sena bocallave | SDF32EXIS16 |
| Manilla Sena ciega, negro RAL 9005 | SDF33EXNE |
| Manilla Sena ciega | SDF33EXIS16 |
| Pomo tirador bocallave, negro RAL 9005 | TTF85UNE |
| Pomo tirador bocallave | TTF85UIS16 |

Escudo ciego

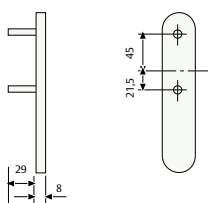

EDF30EX

Escudo con bocallave

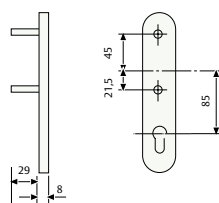

EDF31EX

Manilla con bocallave

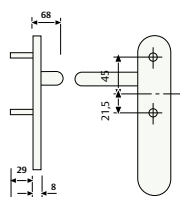

SDF32EX

Manilla ciega

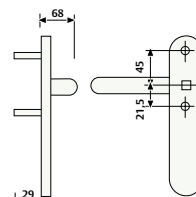

SDF33EX

Pomo tirador fijo

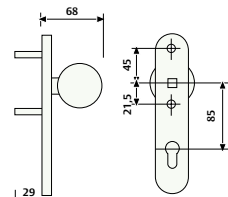

TTF85U

Accesorios para serie TOP

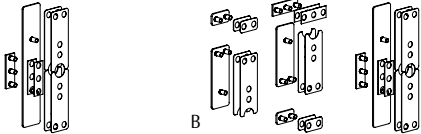
| | | Componentes | Referencia | |
|---|---|---|--------------------------------|----------------|
| A | B |  | Soporte para puerta de cristal | TOPK1CRIAI (A) |
| | | | | TOPK3CRIAI (B) |
| KIT de fallebas para puerta alta. Para acabados GG y LG | | | BARV3050TOPAL | |
| KIT de fallebas para puerta alta. Para acabados IL | | | BARV3200TOPIL | |

Cerraderos eléctricos de sobreponer

| Referencia | Función | Alimentación |
|------------|------------|--------------|
| CELNORPAD | Normal | 12V. C.A. |
| CELAUTPAD | Automático | 12V. C.A. |
| CELNORPADC | Normal | 12V. C.C. |
| CELAUTPADC | Automático | 12V. C.C. |

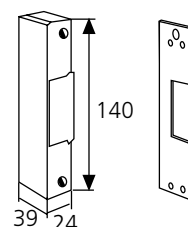

Opciones Gama TOP

| Accesorios | Descripción |
|-------------------------------------|---|
| Opción micro interruptor. Serie TOP | Dispositivo eléctrico incorporado para detección de accionamiento barra |
| Opción retenedor (función paso) | Retención de picaporte para los modelos TOP1S y TOP3S* |

* No válido para puertas cortafuego. No disponible en acabado Inox (IL)

Opción micro y opción retenedor no son compatibles.